



EP 1051

Siège

SPÉCIFICATIONS

Structure :	Composantes en aluminium 10mm (3/8")
Fini :	Peint à la poudre de polyester
Lattes :	51mm X 152mm (2" X 6")
Attaches :	Acier inoxydable antivol

RECOUVREMENTS

DFP	Sapin Douglas sélect
JAT	Jatoba
IPE	Ipe
HWA	Bois franc sélect



Prof.: 567mm (22 1/4")	Long.: 692mm (27 1/4")	Haut.: 450mm (17 3/4")	Poids : 44 kg (97 lb)
A: 693mm (27 1/4")	B: 468mm (18 1/2")	C: 601mm (23 3/4")	D: 576mm (22 3/4")

Ce banc doit être fixé au sol. Prévoir 10mm (3/8") d'espacement entre les mobiliers.
Notre garantie s'applique sur le produit assemblé et installé adéquatement.

DALLES ET QUINCAILLERIE

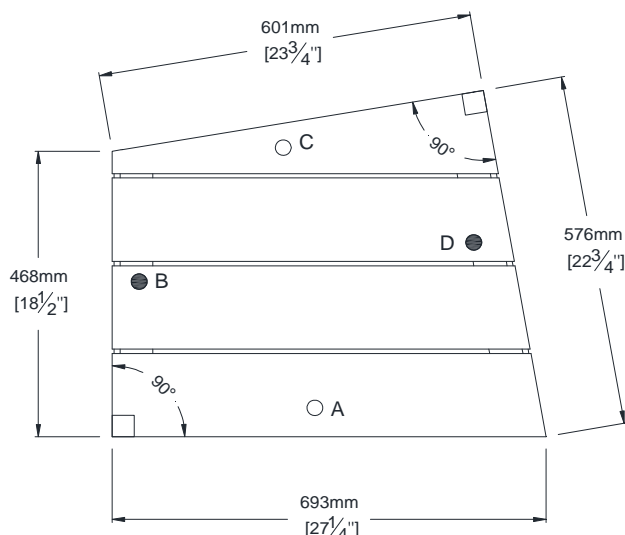
7005	1 dalle 610mm X 610mm X 152mm (24" X 24" X 6")
QS	4 chevilles d'expansion simple en acier inoxydable
QAV	4 manchons avec boulon antivol en acier inoxydable



- Côtés A et C : profils vides 
- Côtés B et D : profils métal 

Toutes informations contenues dans les fiches techniques sont confidentielles et demeurent la propriété exclusive d'Equiparc. L'usage de l'information est limitée aux professionnels spécifiant les produits Equiparc et à leurs clients directs. Toute reproduction partielle ou totale de l'information présentée est strictement interdite sans le consentement écrit d'Equiparc. Tous droits réservés - Equiparc Manufacturier d'Équipement de Parcs inc.

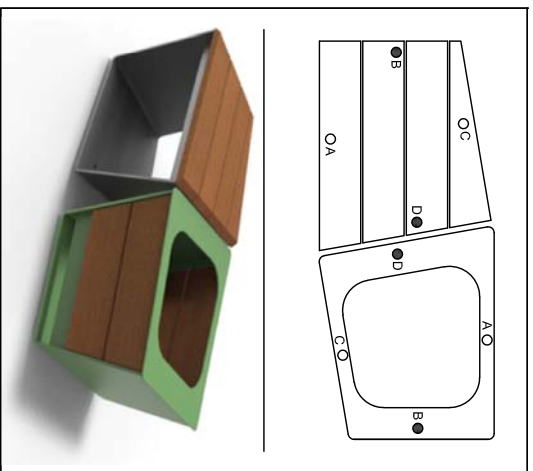

1 x EP 1051
1 x EP 4050

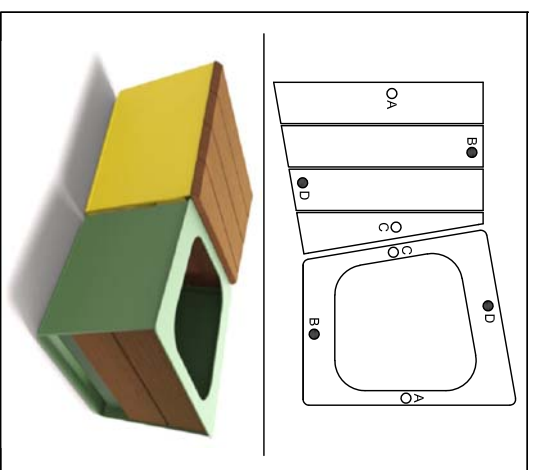

1 x EP 1051
1 x EP 4050

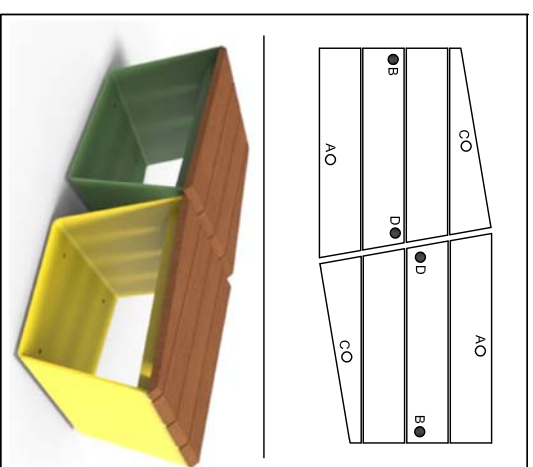

2 x EP 1051

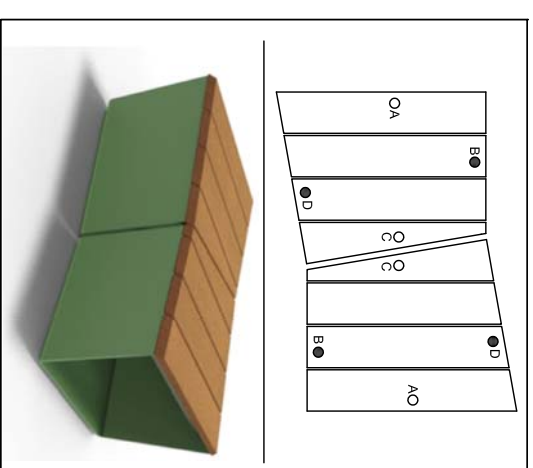

2 x EP 1051

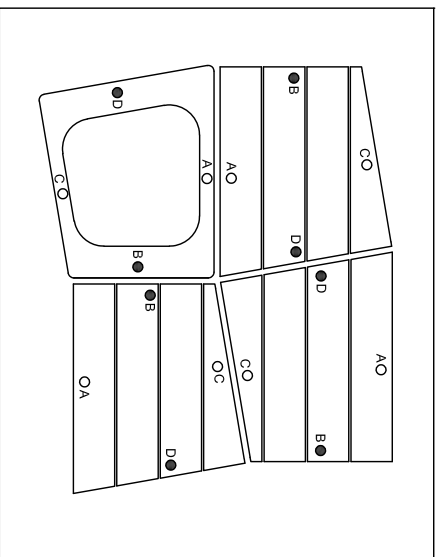

3 x EP 1051
1 x EP 4050

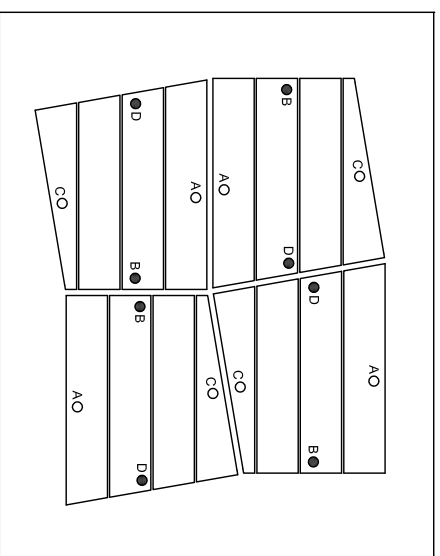

4 x EP 1051

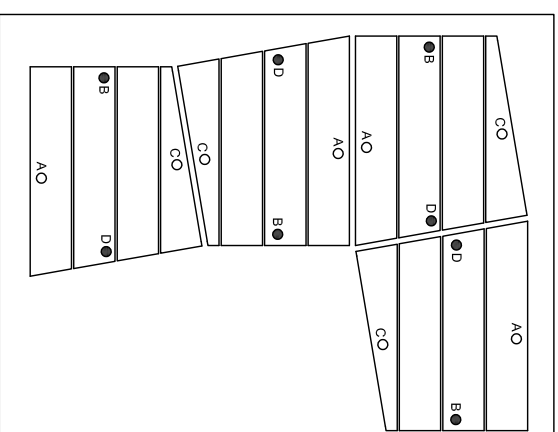

4 x EP 1051

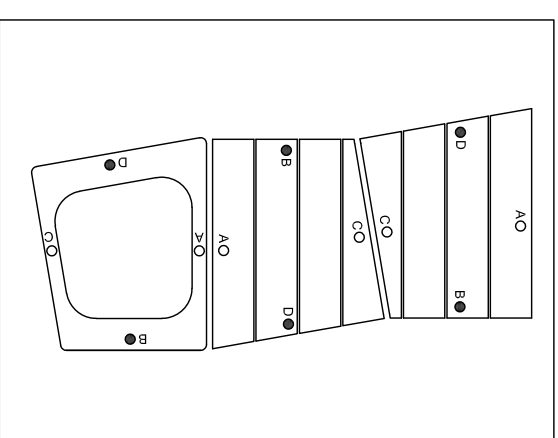

2 x EP 1051
1 x EP 4050

Propositions d'organisation /

Setup propositions

2-4 items



Equiparc

equiparc.com

Tout(e) information contenue dans les dessins ci-joint et autres sources techniques est confidentielle et demeure la propriété exclusive d'Equiparc. L'usage de l'information est limité aux professionnels spécialisés dans les produits Equiparc et est strictement réservé à l'usage interne. Toute réimpression ou utilisation non autorisée sans la permission écrite d'Equiparc est formellement interdite. Tous droits réservés - Equiparc Manufacturer of Equipments de Parc Ile.

Confidential information contained herein is the property of Equiparc. Intended use is limited to professional specifying Equiparc products and their direct clients. All information is not to be copied or disclosed to others without the written consent of Equiparc. All rights reserved - Equiparc Manufacturer of Equipments de Parc Ile.

Projet : Collection Exa
Project :

Date : 09/11/16
Date :

Révision :
Revision :

Date :
Date :

Échelle / Scale : 1:25

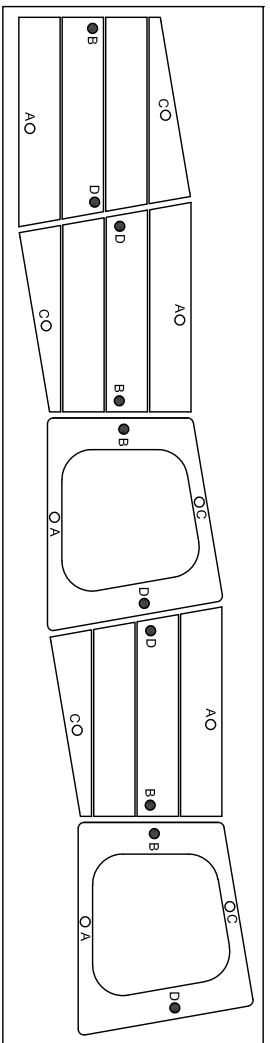

4 X EP 1051

4 X EP 1051
1 X EP 4050

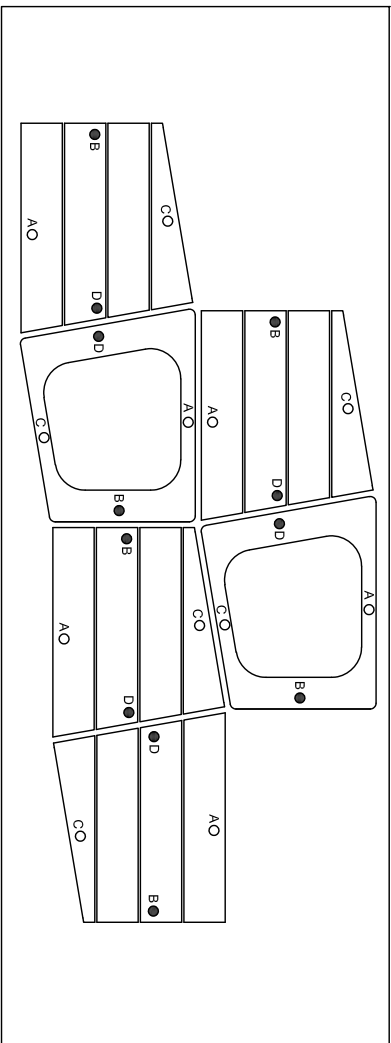
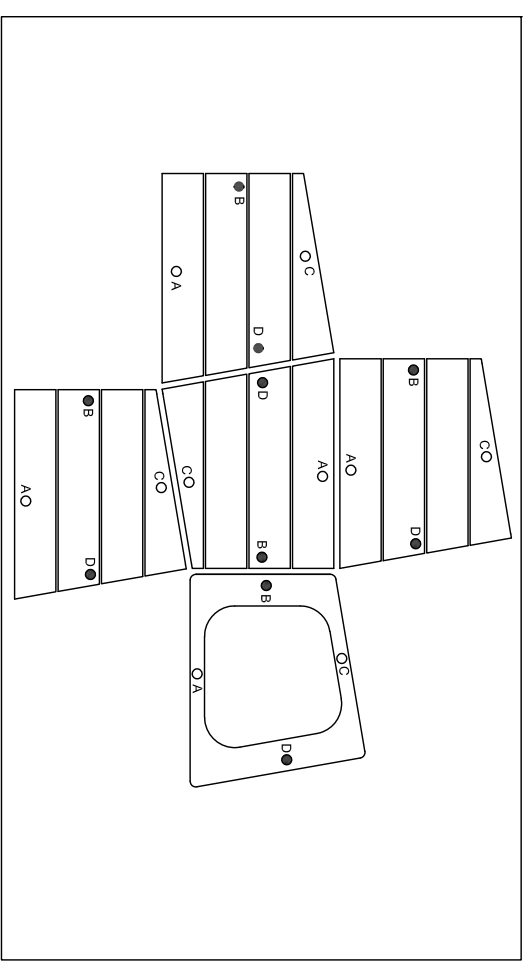

4 X EP 1051
2 X EP 4050

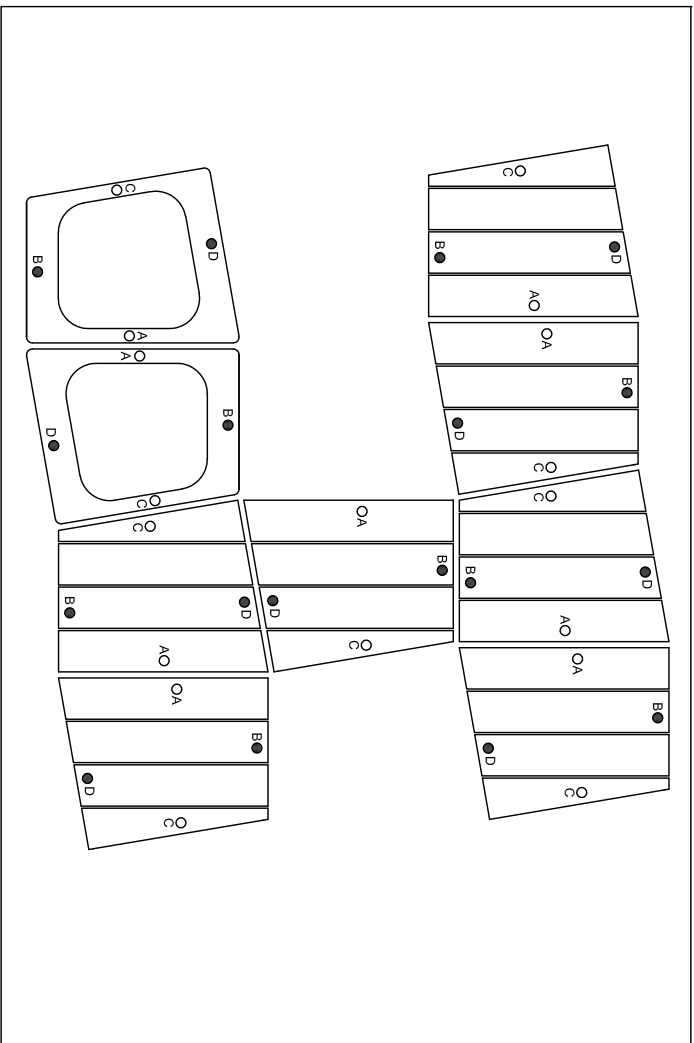

7 X EP 1051
2 X EP 4050

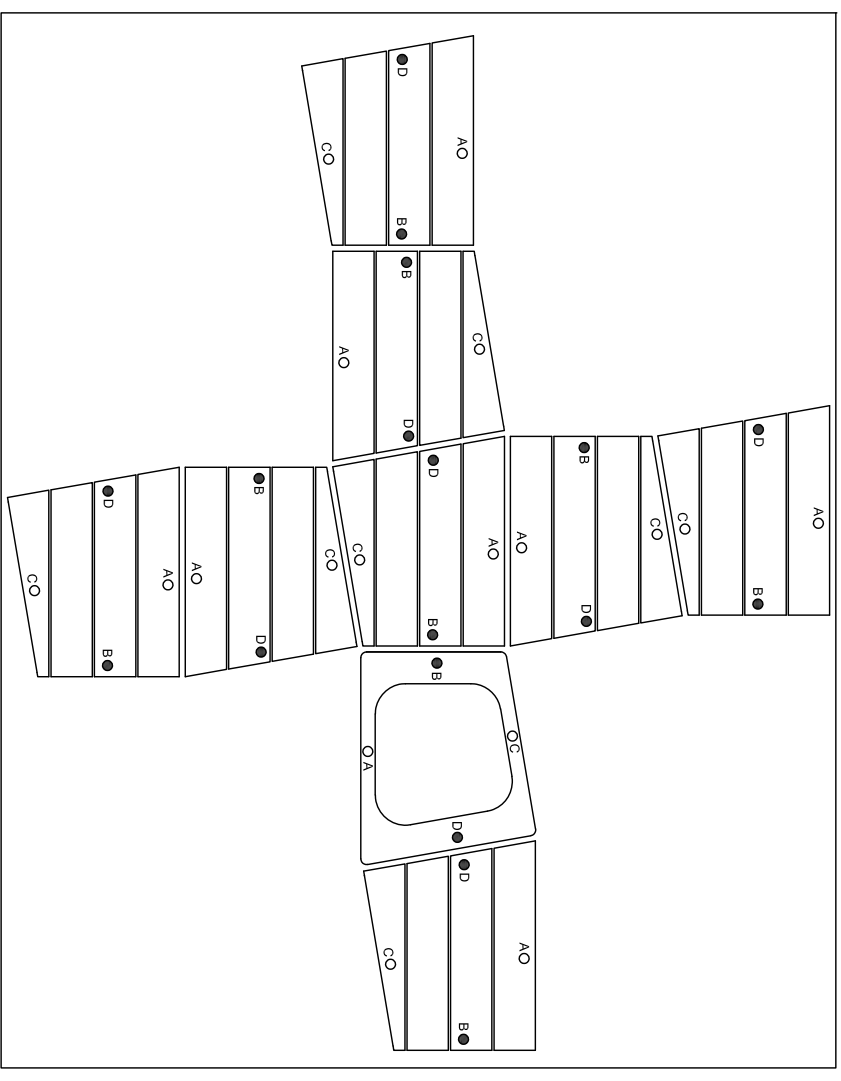

8 X EP 1051
1 X EP 4050

Propositions d'organisation /

Setup propositions

5+ items



equiparc.com

Tous les renseignements techniques et autres sources techniques est confidentielle et demeure la propriété exclusive d'Equiparc. L'usage de l'information est limité aux professionnels possédant les produits Equiparc et n'est pas autorisé à être réutilisé, copié, reproduit, distribué, divulgué, communiqué ou publié sans la permission écrite d'Equiparc. Tous droits réservés - Equiparc Manufacturer of Equipment de Parc Inc.

Confidential information contained herein is the property of Equiparc. Intended use is limited to professional specifying Equiparc products and their direct clients. All information is not to be copied or disclosed to others without the written consent of Equiparc. All rights reserved - Equiparc Manufacturer of Equipment de Parc Inc.

Projet : Collection Exa

Date : 09/11/16

Révision :
Revision :
Date :

Échelle / Scale : 1:25

Page : 3/3